

WWW.LIKOBABY.RU



Производитель: "ЛАКИ БЕБИ КАРТ КО., ЛТД"  
Китай, пр.Цзянсу, г. Тайхинг,  
Индустриальный парк "Хунгцяо"

Импортер: ООО «ЛИКО»  
690039, г. Владивосток, ул. Кирова, дом 6;  
Тел.: +7 (4232) 332 007; e-mail: dv@likobaby.ru  
115280, г. Москва, Автозаводский 3-й проезд, дом 4;  
Тел.: +7(495) 690-89-04, +79091595060;  
e-mail: sales@likobaby.ru www.likobaby.ru

# ДЕТСКОЕ АВТОКРЕСЛО

## LikoBaby

Автокресло детское  
(арт. LB-718)



Соответствует  
ГОСТ Р 41.44-2005/  
Правила ЕЭК ООН №44

WWW.LIKOBABY.RU

## ПЕРЕД ИСПОЛЬЗОВАНИЕМ

### Предупреждающие значки

Меры предосторожности, обозначенные ниже следующими значками, очень важны. Пожалуйста, внимательно ознакомьтесь с ними и следуйте инструкциям по их обеспечению.



**Внимание!**..... Неправильные действия могут непосредственно повлечь смерть или тяжелые травмы пассажиров автомобиля.



**Предупреждение!**..... Неправильные действия могут стать причиной травм пассажиров автомобиля или повреждения автокресла.

### Другие значки

«Проверка!»..... Проверка после установки для целей безопасности.



**Рекомендация!**..... Рекомендации для более комфортного и безопасного использования автокресла.

• Рисунок, отмеченный знаком «**X**», обозначают недопустимые действия.

Для более эффективной защиты Вашего ребёнка следует изучить настоящую инструкцию и неукоснительно следовать ей.

**Автокресло предназначено для ребёнка, который соответствует нижеперечисленным параметрам:**

○ вес ребёнка до 25 кг (примерный возраст ребёнка – от рождения\* до 7 лет).

#### Условия эксплуатации в зависимости от веса и возраста ребёнка

Расположение автокресла лицевой стороной в направлении обратного движения автомобиля.	Расположение автокресла лицевой стороной в направлении движения автомобиля.	
Группа 0+	Группа I	Группа II
<p><b>Вес:</b> менее 10 кг; <b>Рост:</b> голова ребёнка не должна выступать за верхний край спинки автокресла; <b>Возраст:</b> от рождения* до 12 месяцев.</p> <p>(Пожалуйста, для перевозки детей младше 6 месяцев используйте мягкий вкладыш автокресла.)</p>	<p><b>Вес:</b> 9 - 18 кг; <b>Рост:</b> голова ребёнка не должна выступать за верхний край спинки автокресла; <b>Возраст:</b> от 12 месяцев до 4 лет.</p> <p>(Закрепите автокресло на сидении автомобиля при помощи штатных ремней безопасности. Затем отрегулируйте ремни автокресла под габариты ребёнка.)</p>	<p><b>Вес:</b> 15 - 25 кг; <b>Рост:</b> не выше 115 см, при этом голова ребёнка не должна выступать за верхний край спинки автокресла; <b>Возраст:</b> от 4 до 7 лет.</p> <p>(Освободите автокресло от внутренних ремней и используйте штатный ремень автомобиля для обеспечения безопасности ребёнка.)</p>

\* Для целей использования настоящего автокресла подразумевается ребёнок, вес которого составляет 2,5 кг и более, и который был выношен не менее 37 недель в период беременности



**Внимание!** • Используйте автокресло в соответствии с обозначенными выше условиями эксплуатации.

## ПЕРЕД ИСПОЛЬЗОВАНИЕМ

Не устанавливайте автокресло на нижеперечисленные типы сидений автомобиля или сидения с нижеперечисленными системами безопасности ремней



**Внимание!**

- Настоящее автокресло является универсальным удерживающим устройством, произведенным в соответствии с принятыми стандартами безопасности. Однако не используйте автокресло на тех сидениях автомобиля и с теми системами безопасности ремней, которые не могут обеспечить его надёжной фиксации. Незакреплённое автокресло не будет функционировать должным образом и может быть причиной опасности.

### Типы ремней безопасности автомобиля

\* Подробные описания систем ремней безопасности см. на стр. 6 настоящей инструкции.

В таблице ниже введены значки: ○ установка разрешена, X установка запрещена.

	Системы безопасности ремней автомобиля						Без функции натяжения
	Плечевой ремень с ELR	Поясной ремень с ELR	Плечевой ремень с ALR	Поясной ремень с ALR	Автоматическое натяжение	Без замка	
2 точки	○	X	○	X	X	X	X
3 точки	○	X	○	X	X	○	○

- Система безопасности ремней автомобиля, поясной ремень которой имеет функцию натяжения.



Поясной ремень

Поясной ремень имеет функцию натяжения. Поясной ремень имеет перегибы в местах его крайних точек.

- Автомобильное сиденье с автоматическим ремнём

Автоматический ремень, пряжка которого защёлкивается после закрытия дверей автомобиля.

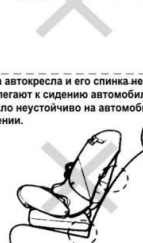

- База автокресла и его спинка вплотную прилегают к сидению автомобиля или кресло неустойчиво на автомобильном сидении.

- Автомобильное сиденье с 2-х точечным ремнём безопасности автомобиля.

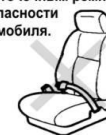

- Сиденье автомобиля не имеет штатного ремня безопасности.
- Сиденье автомобиля, на котором не может быть размещено и зафиксировано автокресло.
- Сиденье автомобиля, на котором после обивания автокресла ремнём безопасности не хватает его длины для фиксации пряжки в соответствующем замке.

- Автомобильное сиденье с 2-х точечным ремнём безопасности автомобиля.



- Сиденье автомобиля оборудовано подушкой безопасности.

(Ограничение не распространяется на боковые подушки безопасности.)

Не устанавливайте автокресло на сидение, оборудованное подушками безопасности. Во время аварии подушка безопасности несёт в себе опасность для ребёнка.

**МЕРЫ БЕЗОПАСНОСТИ**

**Внимание!**

- Не оставляйте ребёнка без присмотра в салоне автомобиля. В жаркий солнечный день температура в салоне автомобиля может резко повыситься, в результате чего ребёнок может получить тепловой удар или произойдёт обезвоживание организма.



- Всегда фиксируйте автокресло в салоне автомобиля, даже когда оно не используется. В противном случае автокресло может упасть во время резкого торможения и тем самым создать помехи водителю. Не кладите на автокресло посторонние предметы, используйте его исключительно для перевозки детей.



- Не устанавливайте автокресло на сидение автомобиля, ремень которого имеет повреждения. В противном случае автокресло не сможет обеспечить должный уровень безопасности Вашему ребёнку при аварии.

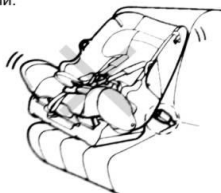

- Автокресло может быть повреждено нанесением по нему ударов или его падением с высоты. Если такие случаи имели место, прекратите использование автокресла, даже, если повреждения физического воздействия не видны.



- Не устанавливайте автокресло на переднее сидение в 2-х или 3-х дверном автомобиле. Это может воспрепятствовать выходу из автокресла других пассажиров при аварии.



- После того, как Вы посадили ребёнка в автокресло, убедитесь, что ремень безопасности автомобиля пристёгнут. В противном случае автокресло не обеспечит должный уровень безопасности Вашему ребёнку при аварии.

**МЕРЫ БЕЗОПАСНОСТИ**

**Внимание!**

- Чтобы быть уверенным в надёжной защите Вашего ребёнка в случае аварии, при движении автомобиля время от времени проверяйте, не расстегнут ли внутренний ремень автокресла или штатный ремень безопасности автомобиля.



- Во избежание аварийных ситуаций в момент управления автомобилем не пытайтесь отрегулировать автокресло.



- До полной остановки автомобиля не разрешайте ребёнку подниматься в автокресле, вставать на ноги и колени, всячески перегибаться.



- Прямые солнечные лучи, воздействующие на автокресло, могут стать причиной чрезмерного нагревания металлических и других частей автокресла. Перед тем, как посадить ребёнка в автокресло, проверьте температуру частей автокресла, с которыми он будет соприкасаться.



- Не устанавливайте автокресло на переднее сидение, если оно будет мешать правильному и безопасному использованию ручки переключения коробки передач, ручки ручного тормоза и т.д.



- После установки и длительного использования автокресла на сидении автомобиля оно может сдвинуться с начальной позиции, что может повлиять на его должную фиксацию на сидении и стать причиной травм пассажиров при аварии. Периодически проверяйте автокресло на предмет его должной фиксации на сидении, и в случае необходимости переустанавливайте его.



## МЕРЫ БЕЗОПАСНОСТИ



### Внимание!

- Во избежание несчастного случая не вынимайте ребёнка из автокресла в период движения автомобиля.



- Убедитесь, что автокресло не соприкасается с дверью автомобиля, если оно установлено на сидении, оборудованного боковой подушкой безопасности. Сработавшая подушка безопасности может нанести травмы Вашему ребёнку.



- Убедитесь, что между сидением автомобиля и базой автокресла нет посторонних предметов. В противном случае автокресло не сможет обеспечить должный уровень безопасности при аварии.
- Убедитесь, что находясь в автокресле, ребёнок не держит острых и тяжёлых предметов, которые могут быть причиной травм.
- Не пытайтесь приподнять автокресло на сидении автомобиля, подкладывая под него различные предметы, такие как подушки и т. п.



- В случае заклинивания пряжки ремня безопасности и невозможности застегнуть её для устранения неполадки обратитесь к местному представителю производителя.
- Не пытайтесь установить автокресло в салоне автомобиля способами отличными от тех, которые описаны в данной инструкции. В противном случае автокресло не сможет обеспечить должный уровень безопасности при аварии.
- Не используйте автокресло без чехла.
- Не пытайтесь заменить чехол, предусмотренный производителем, на какой-либо другой чехол.
- Не оставляйте незафиксированные вещи в салоне автомобиля, во время движения автомобиля они могут упасть на ребёнка и нанести ему травмы.
- Не производите сборку-разборку автокресла и его частей способами отличными от тех, которые обозначены в настоящей инструкции. Также не пытайтесь внести изменения в конструкцию автокресла и его частей. В противном случае автокресло не сможет обеспечить должный уровень безопасности при аварии.

5 6

## МЕРЫ БЕЗОПАСНОСТИ

**Внимание!**

- Данное автокресло предназначено для использования в автомобиле. Не используйте автокресло в помещении.
- Избегайте длительного хранения автокресла в открытом и незащищённом от погодных условий месте, это может повлиять на прочность автокресла.
- Во избежание разрушения механических конструкций автокресла, позаботьтесь о том, чтобы на него не попадали напитки и еда.
- Когда автокресло устанавливается на заднее сидение автомобиля, сиденье, которое находится перед ним, и его спинка должны быть отрегулированы таким образом, чтобы обеспечить достаточное пространство для ребёнка.
- Обратите внимание на то, чтобы автокресло не зажималось и не блокировалось различными подвижными конструкциями автомобиля, например, дверью или сиденьями.

### Типы ремней безопасности

- Способы установки автокресла варьируются в зависимости от типов ремней безопасности автомобиля. Для целей обеспечения безопасности для Вашего ребёнка на основании нижеприведённой таблицы ознакомьтесь и выберите соответствующий способ установки автокресла.

Тип ремней безопасности	Описание	Примечания
3-х точечный ремень с инерционной блокировкой натяжителя (ELR)	При медленном и плавном нажиме легко вытягивается из катушки, блокировка ремня срабатывает, только если его резко потянуть.	Проденьте плечевой ремень через специальные отверстия в автокресле.
2-х точечный ремень с автоматической блокировкой натяжителя (ALR)	За исключением исходного режима блокируется при каждой попытке вытянуть ремень.	Автокресло установить и зафиксировать невозможно.
3-х точечный ремень с инерционной и автоматической блокировкой натяжителя (ALR/ELR), разработан специально для детских автокресел.	Ремень переходит из режима автоматической блокировки натяжителя (ALR) в режим инерционной блокировки натяжителя (ELR).	Вытяните плечевой ремень из катушки до специфического щелчка, обозначающего переход в режим автоматической блокировки (ALR).
3-х точечный ремень с автоматической блокировкой натяжителя (ALR)	За исключением исходного режима блокируется при каждой попытке вытянуть ремень.	За один приём вытяните плечевой ремень на необходимую для установки автокресла длину.
3-х точечный ремень без блокировки натяжителя (NLR)	Ремень без блокировки натяжителя. Ремень вытягивается на полную длину, затем регулируется под габариты пассажира.	Полностью вытяните ремень, после отрегулируйте его длину для установки автокресла.
3-х точечный ремень ручной регулировки	Натяжитель ремня не предусмотрен. Длина ремня настраивается вручную.	Отрегулируйте длину ремня для установки автокресла.

### В случае аварии

В случае аварии извлеките ребёнка из автокресла согласно нижеизложенной инструкции.

- Нажмите кнопку на пряжке, вытащите из неё металлические фиксаторы ремней и извлеките ребёнка из автокресла.



- Если металлические фиксаторы ремней заклинило в пряжке, то обрежьте ремни безопасности любым доступным предметом и извлеките ребёнка из автокресла.



### ПЕРЕД УСТАНОВКОЙ

#### Комплектация автокресла

##### Корпус автокресла

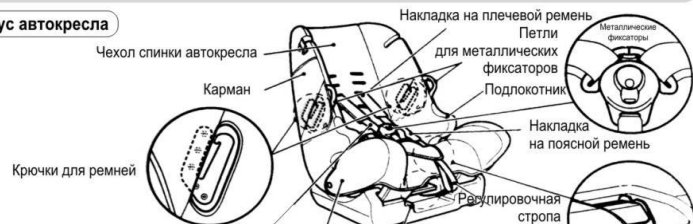

##### Корпус автокресла (вид сзади)



#### Вкладыш

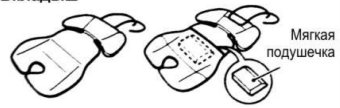

Мягкая подушечка

#### Другие комплектующие



Инструкция по эксплуатации

Брусок регулировки угла

#### Внимание!

- Не пытайтесь внести изменения в конструкцию и комплектацию автокресла, предложенную Вам. (Комплектация может незначительно отличаться от полной, которая предложена выше.) В противном случае автокресло не сможет обеспечить должный уровень безопасности при аварии.

#### Использование пряжки и металлических фиксаторов

##### Застегнуть

1 Нажмите кнопку на пряжке, вытащите из неё металлические фиксаторы ремней.



Кнопка на пряжке

2 Разъедините металлические фиксаторы ремней.

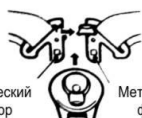

Металлический фиксатор

3 Соедините вместе металлические фиксаторы ремней.



Металлический фиксатор

4 Вставьте сцепленные вместе фиксаторы в пряжку до момента характерного щелчка.



Индикатор фиксации

### ПЕРЕД УСТАНОВКОЙ

#### Регулировка угла наклона спинки

##### Группа 0+

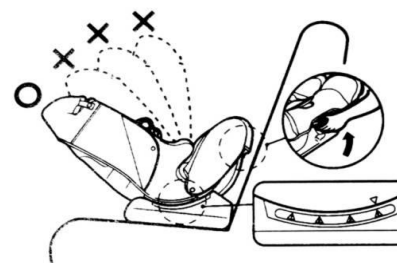

Вес ребёнка: до 10 кг

- Поднимите педаль регулировки угла наклона и переключите спинку в крайнее положение на уровень 4. Данное положение используется только при расположении автокресла против движения автомобиля.

#### Внимание!

- Не устанавливайте спинку в положении на уровнях от 1-го до 3-го.

##### Группа I

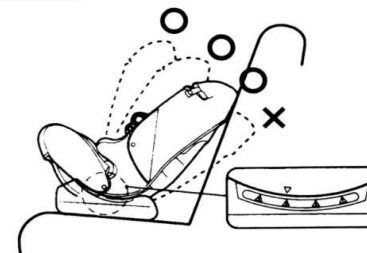

Вес ребёнка: от 9 до 18 кг

- Поднимите педаль регулировки угла наклона и переключите спинку в положение на уровень от 1-го до 3-го

#### Внимание!

- Не устанавливайте спинку в положении на уровнях от 1-го до 3-го.

##### Группа II

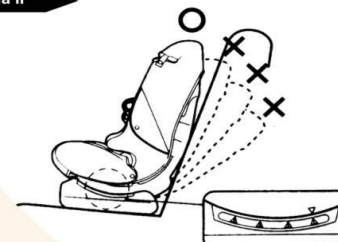

Вес ребёнка: от 15 до 25 кг

- Поднимите педаль регулировки угла наклона и переключите спинку в положение на уровень 1.

#### Внимание!

- Не устанавливайте спинку в положении на уровнях от 1-го до 3-го.

## ПОДГОТОВКА ИСПОЛЬЗОВАНИЯ АВТОКРЕСЛА ДЛЯ ГРУПП 0+ и I

### Использование вкладыша (только для группы 0+)



**Внимание!**

- Для ребёнка весом до 6 кг необходимо использовать вкладыш, который обеспечивает должный уровень безопасности автокресла. Пожалуйста, используйте его согласно нижеследующим инструкциям.

#### Извлечение вкладыша

- 1 Отстегните ремни безопасности от пряжки и разведите их в разные стороны.
- 2 Сзади спинки автокресла развяжите шнурок вкладыша.

Металлические фиксаторы закрепите в специальных петлях, при их отсутствии положите фиксаторы на борта спинки.

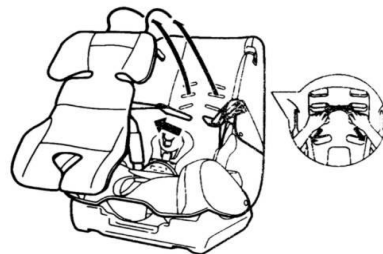

#### Установка вкладыша

- 1 Протяните шнурок вкладыша в отверстия спинки автокресла, которые находятся над плечевыми ремнями.
- 2 Сзади спинки автокресла завяжите шнурок вкладыша. Через специальные прорези во вкладыше выведите ремни автокресла на его поверхность.

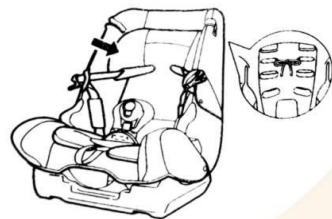

## ПОДГОТОВКА ИСПОЛЬЗОВАНИЯ АВТОКРЕСЛА ДЛЯ ГРУПП 0+ и I

### Подбор отверстий для плечевых ремней автокресла

- Посадите ребёнка в автокресло и продёрните плечевые ремни через пару отверстий, которая является первой над плечами ребёнка.



**Внимание!**

- Для обеспечения безопасности Вашего ребёнка отрегулируйте плечевые ремни правильно.

- 1 Снимите плечевые ремни с соединительной скобы и вытяните их из отверстий спинки вперёд.

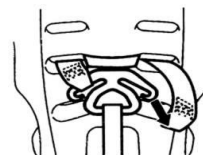

- 2 Посадите ребёнка в автокресло и продёрните плечевые ремни через пару отверстий, которая является первой над плечами ребёнка.
- 3 Продёрните плечевые ремни через соединительную скобу.

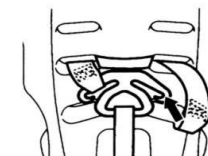

#### Проверка



**Внимание!**

- Перед использованием проверьте ниже описанные моменты. В противном случае кресло может функционировать не так, как предусмотрено его конструкцией.

- 1 Плечевые ремни подсоединены к соединительной скобе сзади спинки автокресла.
- 2 Правый и левый плечевые ремни продёрнуты в отверстия, которые находятся на одном уровне.
- 3 Ремни автокресла не перекручены и достаточно натянuty.

## ПОДГОТОВКА ИСПОЛЬЗОВАНИЯ АВТОКРЕСЛА ДЛЯ ГРУПП 0+ и I

### Усаживание ребёнка



#### Внимание!

- Не используйте автокресло с расстёгнутой пряжкой.

#### Внимание!



- Не используйте пелёнки, другую одежду, руки и ноги в которой не могут быть положены раздельно.



- Не обворачивайте ребёнка полотенцем.
- Убедитесь, что размер одежды соответствует размеру Вашего ребёнка.
- Убедитесь, что ребёнок сидит правильно. Недопустимые и опасные для Вашего ребёнка позы приведены ниже.



- 1 Нажмите на педаль регулировки натяжения ремней и вытяните ремни на себя.



- 2 Металлические фиксаторы закрепите в специальных петлях, при их отсутствии положите фиксаторы на борта спинки.



#### Рекомендация!

- Когда Вы вытягиваете ремни, убедитесь, что Вы держитесь за ремни, а не за чехол.

## ПОДГОТОВКА ИСПОЛЬЗОВАНИЯ АВТОКРЕСЛА ДЛЯ ГРУПП 0+ и I

- 3 Посадите ребёнка в автокресло и вставьте сцепленные вместе фиксаторы в пряжку до момента

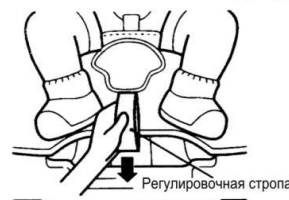
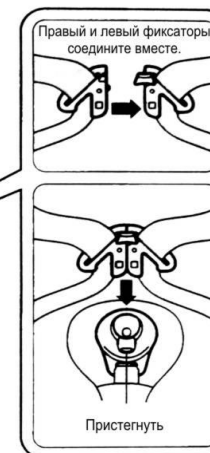

- 3 Вытяните регулировочную стропу до момента натяжения ремней автокресла.



#### Рекомендация!

- Ремень должен быть отрегулирован таким образом, чтобы между ним и ребёнком проходила ладонь взрослого человека.

### Проверка



#### Внимание!

- Перед использованием проверьте ниже описанные моменты. В противном случае кресло может функционировать не так, как предусмотрено его конструкцией.



- 1 Металлические фиксаторы закреплены в пряжке.
- 2 Правый и левый плечевые ремни продёрнуты в отверстия, которые находятся на одном уровне.
- 3 Ремни автокресла не перекручены и достаточно натянуты.
- 4 Поясные ремни проходят в максимально низком положении по бокам ребёнка.

## УСТАНОВКА АВТОКРЕСЛА ДЛЯ ГРУППЫ 0+ (ПРОТИВ ДВИЖЕНИЯ АВТОМОБИЛЯ)

### Усаживание ребёнка

Для целей безопасности Вашего ребёнка следуйте инструкциям.

**Внимание!** Убедитесь, что Вы устанавливаете автокресло на соответствующее автомобильное сидение. (См. стр. 1,2 «Перед использованием»)

Вес ребёнка: до 10 кг

- 1 Установите спинку в положение на уровень 4 и выньте из кресла вкладыш.

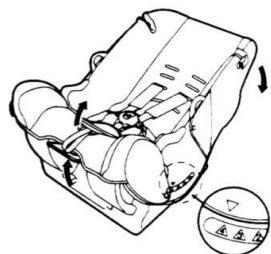

- 2 Установите автокресло на сидение автомобиля в направлении против движения автомобиля таким образом, чтобы оно плотно прилегло к поверхности сидения.

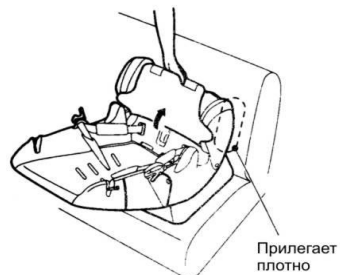

- 3 Вытяните поясной ремень автомобиля и протяните его через отверстия для установки кресла против движения автомобиля, защёлкните пряжку.



- 4 Плечевой ремень автомобиля протяните через отверстия для установки кресла против движения автомобиля.



13 14

## УСТАНОВКА АВТОКРЕСЛА ДЛЯ ГРУППЫ 0+ (ПРОТИВ ДВИЖЕНИЯ АВТОМОБИЛЯ)

- 5 Пропустите плечевой ремень через крючок для ремня в спинке автокресла.  
\* Заметьте, что используется крючок ближний к основанию ремня.



- 6 Нажмите на автокресло в момент действий 1-4 (см. на рис.), чтобы правильно натянуть ремень.



\* В случае если ремень автомобиля очень длинный и не может быть натянут, обратитесь к странице 19 раздела «При обстоятельствах».

- 7 Прикройте клапаны чехла.

\* Если клапаны не могут быть полностью закрыты, то это не повлияет на безопасность автокресла в период его использования.





## УСТАНОВКА АВТОКРЕСЛА ДЛЯ ГРУППЫ 0+ (ПРОТИВ ДВИЖЕНИЯ АВТОМОБИЛЯ)

### Проверка и регулировка угла наклона автокресла



#### Внимание!

- Когда кресло используется для группы 0+, убедитесь, что угол наклона спинки составляет примерно 45 градусов.
- Если автокресло устанавливается на сидение, которое не имеет собственного угла наклона, то угол наклона спинки автокресла будет слишком мал и может быть причиной опасности.

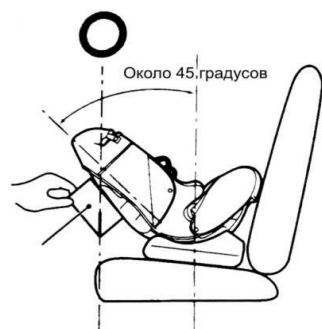

### Регулировка угла наклона автокресла



Приложите измеритель угла к задней части спинки

## УСТАНОВКА АВТОКРЕСЛА ДЛЯ ГРУППЫ 0+ (ПРОТИВ ДВИЖЕНИЯ АВТОМОБИЛЯ)

### Проверка

Вид установленного автокресла со стороны пряжки ремня безопасности.

\* Установка на заднем сидении у левого окна.

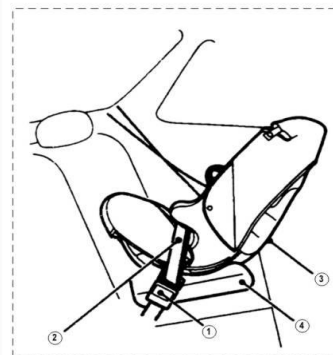

Вид установленного автокресла со стороны точки выпуска ремня безопасности.

\* Установка на заднем сидении у левого окна.

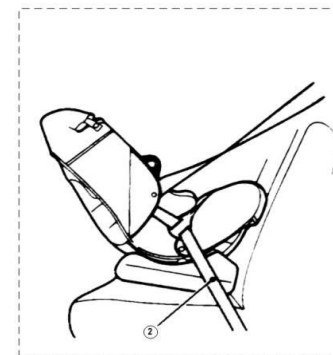

#### Внимание!

- Перед использованием проверьте ниже описанные моменты. В противном случае кресло может функционировать не так, как предусмотрено его конструкцией.

- 1 Ремень безопасности пристегнут к пряжке.
- 2 Ремни автомобиля не перекручены и достаточно натянуты.
- 3 Угол наклона спинки автокресла правильно отрегулирован.
- 4 Убедитесь, что кресло прочно закреплено на сидении. При усилии сдвинуть кресло в направлении назад или вперед оно не должно поддаваться смещению более чем на 3 см.

## УСТАНОВКА АВТОКРЕСЛА ДЛЯ ГРУППЫ I (ПО ХОДУ ДВИЖЕНИЯ АВТОМОБИЛЯ, С ИСПОЛЬЗОВАНИЕМ РЕМНЯ АВТОКРЕСЛА)

Для целей безопасности Вашего ребёнка следуйте инструкциям.

### Внимание!

- Убедитесь, что Вы устанавливаете автокресло на соответствующее автомобильное сидение. (См. стр. 1,2 «Перед использованием»)

Вес ребёнка: от 9 до 18 кг

- Потяните педаль регулировки угла наклона и установите спинку в положение на уровень от 1-го до 3-го. Угол наклона спинки может быть изменён только до установки автокресла.



- Установите автокресло вплотную к сидению в направлении движения автомобиля.

### Рекомендация!

- Если автомобильное сидение имеет функцию регулировки угла наклона, то отрегулируйте его так, чтобы оно вплотную прилегло к автокреслу.

Если подголовник на сидении съёмный, то уберите его.



Прилегает плотно

Приподнимите чехлы спинки и сидения автокресла тяжёлые травмы пассажиров автомобиля.

- Протяните ремень автомобиля через отверстия для установки кресла в направлении движения автомобиля.

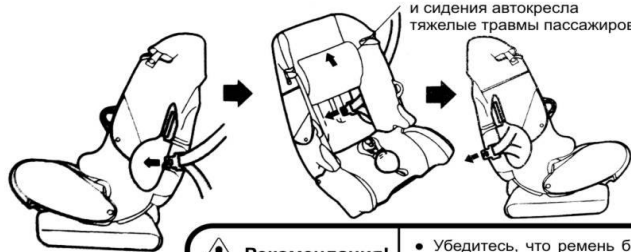

### Рекомендация!

- Убедитесь, что ремень безопасности не перекручен.

17 18

## УСТАНОВКА АВТОКРЕСЛА ДЛЯ ГРУППЫ I (ПО ХОДУ ДВИЖЕНИЯ АВТОМОБИЛЯ, С ИСПОЛЬЗОВАНИЕМ РЕМНЯ АВТОКРЕСЛА)

- Вставьте сцепленные вместе фиксаторы в пряжку до момента характерного щелчка.
  - Ремень пропустите через паз для ремня в спинке автокресла.



Паз для ремня

Ремень безопасности

- Удерживая верхнюю часть ремня, продёрните его через фиксирующий механизм, расположенный на противоположной стороне от пряжки ремня безопасности. Закройте крышку фиксирующего механизма, закрепив в нём ремень.

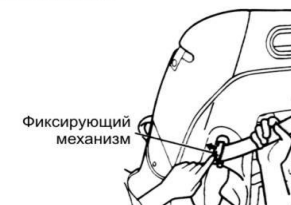

Фиксирующий механизм

- Надавите весом собственного тела на автокресло, затем натяните плечевой ремень и закрепите его в фиксирующем механизме.



### Внимание!

- Убедитесь, что используется только один фиксирующий механизм, расположенный на противоположной стороне от пряжки ремня безопасности. Неправильные действия могут стать причиной опасности для здоровья пассажиров.

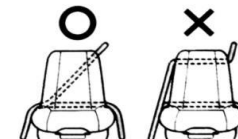

## УСТАНОВКА АВТОКРЕСЛА ДЛЯ ГРУППЫ I (ПО ХОДУ ДВИЖЕНИЯ АВТОМОБИЛЯ, С ИСПОЛЬЗОВАНИЕМ РЕМНЯ АВТОКРЕСЛА)

### При обстоятельствах

#### Если пряжка ремня безопасности слишком высоко.

- Если пряжка ремня безопасности находится слишком высоко и это не позволяет прочно закрепить автокресло на сидении автомобиля, выполните нижеследующие шаги.
- ① Отстегните пряжку от ремня безопасности и прокрутите ремень, на котором находится пряжка, несколько раз вокруг своей оси, что сделает его короче.  
\* Не прокручивайте ремень вокруг оси 4 раза и более.
- ① Защелкните металлический фиксатор в пряжке ремня.

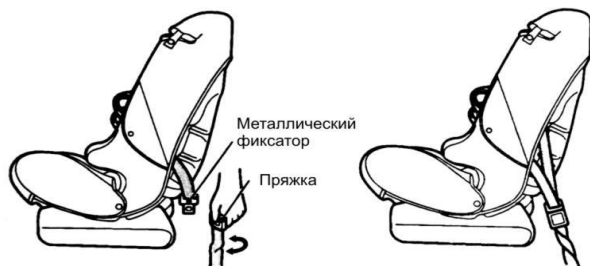

#### Внимание!

- Если после прокручивания ремня пряжка безопасности продолжает оставаться высоко для того, чтобы закрепить автокресло, попробуйте установить автокресло на другие сидения. В противном случае автокресло не сможет функционировать так, как предусмотрено его конструкцией.
- Не перекручивайте ремни безопасности за исключением случая, когда пряжка ремня безопасности находится слишком высоко и это не позволяет прочно закрепить автокресло на сидении автомобиля.

## УСТАНОВКА АВТОКРЕСЛА ДЛЯ ГРУППЫ I (ПО ХОДУ ДВИЖЕНИЯ АВТОМОБИЛЯ, С ИСПОЛЬЗОВАНИЕМ РЕМНЯ АВТОКРЕСЛА)

### Проверка

Вид установленного автокресла со стороны пряжки ремня безопасности.  
\* Установка на заднем сидении у левого окна.

Вид установленного автокресла со стороны точки выпуска ремня безопасности.  
\* Установка на заднем сидении у левого окна.

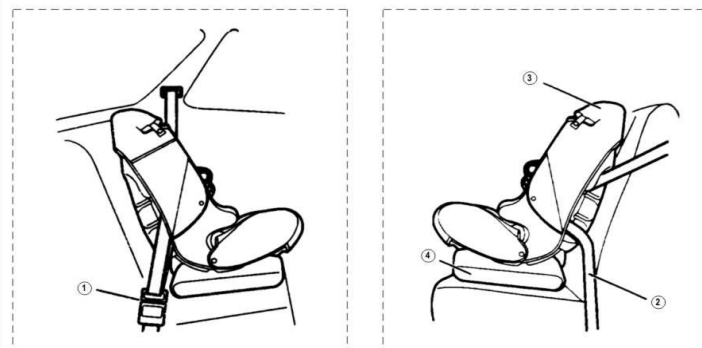

#### Внимание!

- Перед использованием проверьте ниже описанные моменты. В противном случае кресло может функционировать не так, как предусмотрено его конструкцией.

- ① Ремень безопасности пристегнут к пряжке.
- ② Ремни автомобиля не перекручены и достаточно натянуты.
- ③ Угол наклона спинки автокресла правильно отрегулирован.
- ④ Убедитесь, что кресло прочно закреплено на сидении. При усилии сдвинуть кресло в направлении назад или вперед оно не должно поддаваться смещению более чем на 3 см.



#### Внимание!

- При использовании автокресла для ребёнка группы I (вес от 9 до 18 кг) после каждой смены угла спинки автокресла регулируйте натяжение ремней. Так как смена угла спинки может стать причиной выпадения ремней из фиксирующих отверстий и специальных пазов.

**ПОДГОТОВКА ИСПОЛЬЗОВАНИЯ АВТОКРЕСЛА ДЛЯ ГРУППЫ II**

- Освободите автокресло от внутренних ремней безопасности, ремня с пряжкой и регулировочной стропы.

**Удаление деталей автокресла**

**Внимание!**

- Не удаляйте никакие детали из конструкции автокресла за исключением момента, когда оно используется для ребёнка группы II (весом от 1 до 25 кг).

**Удаление ремней безопасности**

- 1 Установите спинку в положение на уровень 1 и отцепите ремни от соединительной скобы сзади автокресла.
- 2 Вытяните вперёд ремни из отверстий спинки автокресла.

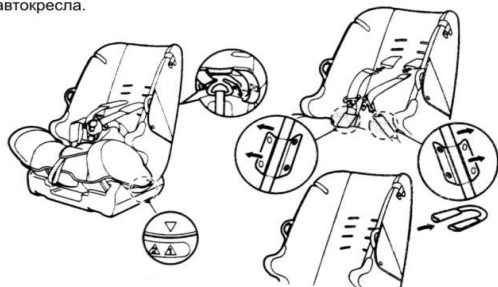

- 3 При помощи отвёртки или другого инструмента отсоедините металлические пластины, которые фиксируют ремни под базой автокресла.
- 4 Отсоедините металлические пластины от ремней безопасности.

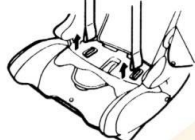

- 5 Вытяните ремни из отверстий в базе автокресла вверх.

**ПОДГОТОВКА ИСПОЛЬЗОВАНИЯ АВТОКРЕСЛА ДЛЯ ГРУППЫ II**
**Удаление ремня с пряжкой**

- 1 Установите спинку в положение на уровень 4.

- 2 При помощи отвёртки или другого инструмента отсоедините металлическую пластину, которая фиксирует ремень с пряжкой под базой автокресла. Установите эту пластину в вертикальное положение и протолкните её в отверстие для ремня вверх базы.

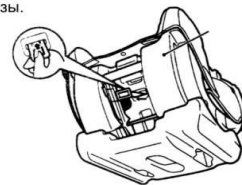

- 3 Потяните ремень с пряжкой вверх и освободите от него автокресло.

**Удаление регулировочной стропы**

- 1 Откройте клапан чехла автокресла и выкрутите болтик, прижимающий педаль регулировки ремней безопасности.



- 2 Освободите кресло от регулировочной стропы. Чтобы болтик не потерялся, рекомендуется ввинтить его обратно.



Ввинтите болт в резьбу

**ПОДГОТОВКА ИСПОЛЬЗОВАНИЯ АВТОКРЕСЛА ДЛЯ ГРУППЫ II**
**Установка деталей**
**Установка ремня с пряжкой**

- 1 Установите спинку в положение на уровень 4.
- 2 Металлическую пластину, которая находится на конце ремня с пряжкой, установите в вертикальное положение и сверху протолкните в базу автокресла.



- 3 При помощи отвертки или другого инструмента закрепите металлическую пластину под базой автокресла.

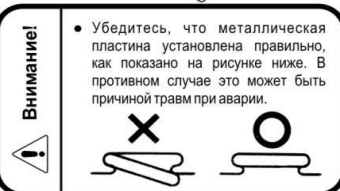

База автокресла

**Установка регулировочной стропы**

- 1 Откройте на сидении клапан чехла и протяните сверху вниз стропу с соединительной скобой на конце, затем установите в базу педаля регулировки натяжения ремней.
- 2 Закрепите педаль регулировки натяжения ремней при помощи болтика.

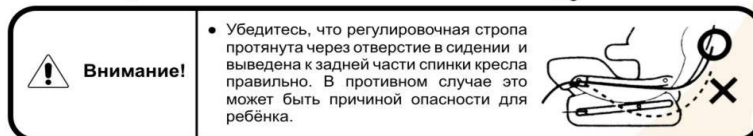
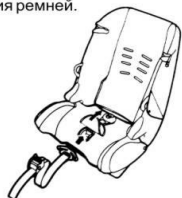
**ПОДГОТОВКА ИСПОЛЬЗОВАНИЯ АВТОКРЕСЛА ДЛЯ ГРУППЫ II**
**Установка деталей**
**Установка ремней безопасности**

- 1 Установите спинку в положение на уровень 1 и протяните каждый ремень через соответствующее отверстие в базе автокресла.
- 2 Вытяните конец ремня снизу автокресла и вставьте в петлю, которая находится на конце ремня, металлическую пластину.

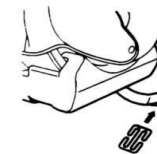

- 3 При помощи отвертки или другого инструмента закрепите металлические пластины под базой автокресла.

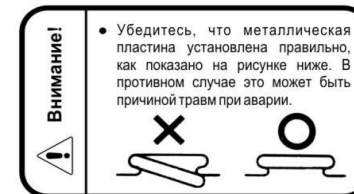
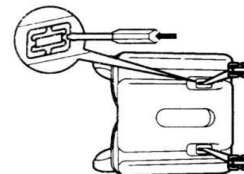

- 4 Пропустите ремни безопасности через наклейки и продёрните ремни через пару отверстий в спинке автокресла. После свободные концы ремней подсоедините к соединительной скобе.

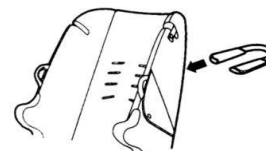

### ИСПОЛЬЗОВАНИЕ АВТОКРЕСЛА ДЛЯ ГРУППЫ II

Вес ребёнка: от 15 до 25 кг

**Внимание!**

• Установите спинку в положение на уровень 1. Не устанавливайте спинку автокресла в положение на другие уровни (другие углы наклона), так как это может быть причиной опасности при аварии.

- Установите спинку в положение на уровень 1.
- Установите автокресло вплотную к сидению в направлении движения автомобиля.



**Рекомендация!**

• Если автомобильное сидение имеет функцию регулировки угла наклона, то отрегулируйте его так, чтобы оно вплотную прилегало к автокреслу.

- Вытяните ремень автомобиля и защёлкните его в пряжке.
- Пропустите плечевой и поясной ремни автомобиля через углубления под подлокотниками автокресла.

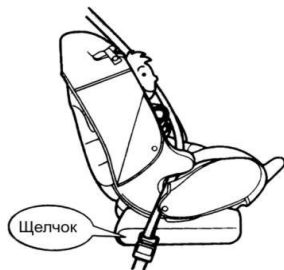

### ИСПОЛЬЗОВАНИЕ АВТОКРЕСЛА ДЛЯ ГРУППЫ II

- Пропустите плечевой ремень через углубление в спинке автокресла.
- По-возможности используйте накладку на автомобильный ремень безопасности.



**Проверка**

Вид установленного автокресла со стороны пряжки ремня безопасности.  
\* Установка на заднем сидении у левого окна.

Вид установленного автокресла со стороны точки выпуска ремня безопасности.  
\* Установка на заднем сидении у левого окна.

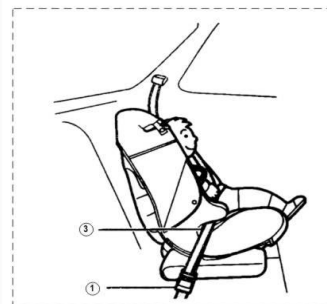

**Внимание!**

• Перед использованием проверьте ниже описанные моменты. В противном случае кресло может функционировать не так, как предусмотрено его конструкцией.

- Ремень безопасности пристегнут к пряжке.
- Плечевой ремень проходит через углубление в спинке автокресла.
- Поясной ремень проходит через углубление под подлокотником автокресла.
- Ремни автомобиля не перекручены и достаточно натянуты.

## ДЛЯ ПОЛЬЗОВАТЕЛЯ

## Освобождение кресла от чехлов и вкладыша

- 1 Развязав сзади спинки шнурок, освободите кресло от вкладыша.
- 2
  - Отсоедините ремни автокресла от соединительной скобы и вытяните их вперед из отверстий спинки автокресла.
  - Освободите ремни от накладок.



- 3 Расстегните кнопки на чехлах автокресла и пряжку, которая находится сзади.

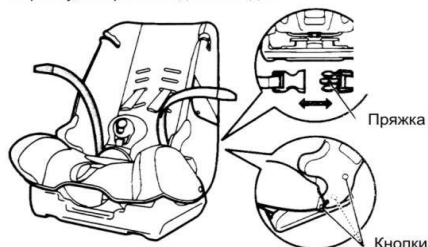

- 4
  - Поочередно снимите чехол сидения автокресла и чехол спинки автокресла.
  - Снимите накладку с ремня с пряжкой.

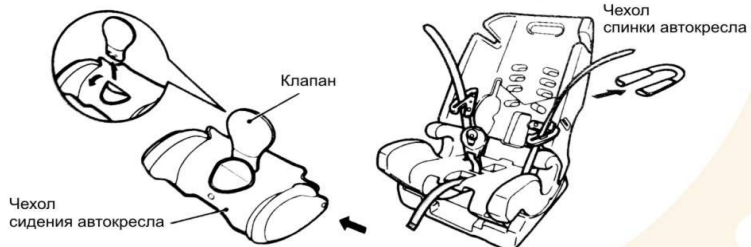

## ДЛЯ ПОЛЬЗОВАТЕЛЯ

## Установка чехлов и вкладыша

- 1 Наденьте чехол спинки и чехол сидения на корпус автокресла.

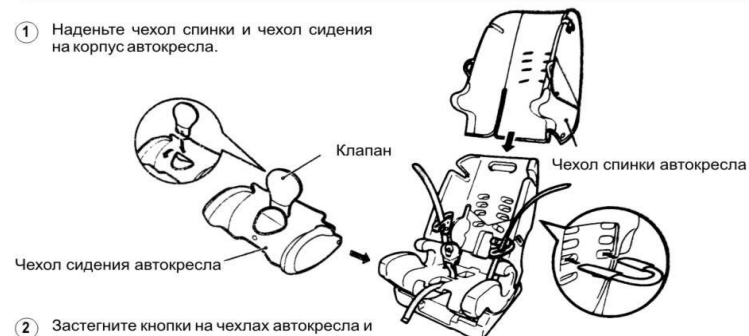

- 2 Застегните кнопки на чехлах автокресла и пряжку, которая находится сзади.

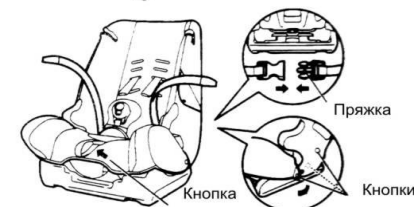

- 3 Пропустите ремни безопасности через накладки и продёрните ремни через пару отверстий в спинке автокресла. После свободные концы ремней подсоедините к соединительной скобе.

\* Если есть необходимость устанавливать вкладыш, то устанавливайте его в последнюю очередь.



**Предупреждение!**

• По установке ремней безопасности см. стр. 24 (пункт 4).

## ДЛЯ ПОЛЬЗОВАТЕЛЯ

### Уход за автокреслом

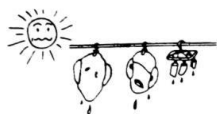
Чистка чехлов, накладок на пряжку и ремни автокресла



- Используйте натуральные моющие средства и ручную стирку. После стирки сушите в прохладном месте.
- Перед использованием убедитесь, что накладки и чехлы высохли.
- Во избежание потери цветов материалов не используйте отбеливатели.
- Не гладьте чехлы и накладки утюгом.

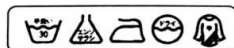

- Перед стиркой из вкладыша уберите мягкую подушечку.
- После стирки вставляйте подушечку в правильном направлении, как показано на рисунке.

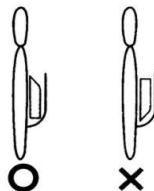

- Спецификация продукта
- Размеры : 455(Ширина) X 555 (Длина) X 705 (Высота)
- Вес : 7,2 кг
- Материалы : Корпус – Полиэтилен  
Чехол – Полиэстер

### Уход за корпусом и другими комплектующими

- Для чистки корпуса кресла используйте пылесос.
- В случае попадания пищи или напитков на чехол немедленно произведите чистку во избежание впитывания.
- Для чистки автокресла используйте влажную ткань и раствор натурального моющего средства. После чистки сушите в прохладном месте.
- Перед использованием убедитесь, что все части и компоненты автокресла высохли.



- В случае если Вы собираетесь не использовать автокресло длительное время, снимите его и храните в месте, защищённом от солнечных лучей.